

X-PRESS

X-PRESS, WEIL ERGONOMIE KEINE FRAGE DER GRÖSSE IST.

Gute Ideen und große Gedanken können auch auf kleinem Raum entstehen. Der neue Arbeitstisch X-PRESS passt sich nicht nur jedem Platzbedarf an, sondern kann auch in der Tischhöhe optimal mittels Höhenarretierung in 3 Stufen an die eigenen Bedürfnisse angepasst werden und bietet so ideale ergonomische Voraussetzungen.

Je nach Bedarf kann X-PRESS als persönlicher Schreibtisch eingesetzt und mit nur einem Handgriff wieder verstaut werden. Ideal für Workshop Settings, in denen nicht nur im Team, sondern auch individuell gearbeitet wird. X-PRESS bietet außerdem die perfekte Grundlage für jedes Arbeits- oder Schlafzimmer, der Schreibtisch macht überall eine gute Figur.



bene

INSPIRIERENDE BÜROS. SEIT 1790.

PRODUKTBESCHREIBUNG

Das markante Tischgestell in X-Form besteht aus pulverbeschichtetem Metall und sorgt für Stabilität. Die formschöne Tischplatte trägt mit Leichtigkeit alle benötigten Arbeitsutensilien und dank des zeitlosen Designs und der facettenreichen Farbgebung passt X-PRESS nahezu zu jedem Einrichtungsstil.

- ❶ **Tischplatte:** 16 mm Spanplatte, Melamin oder Furnier
- ❷ **Gestell:** in verschiedenen Farben erhältlich, siehe Kapitel „Farben & Materialien“
- ❸ **Ablagenetz:** schwarz, zum Verstauen von Kabel und persönlichen Gegenständen sowohl im aufgeklappten als auch im zugeklappten Zustand
- ❹ **Kunststoffteile:** schwarz

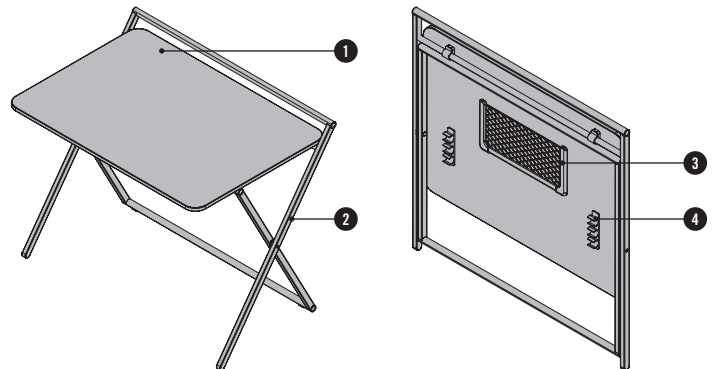

HÖHEN

Werkzeuglose Höhenverstellung in 3 Stufen.

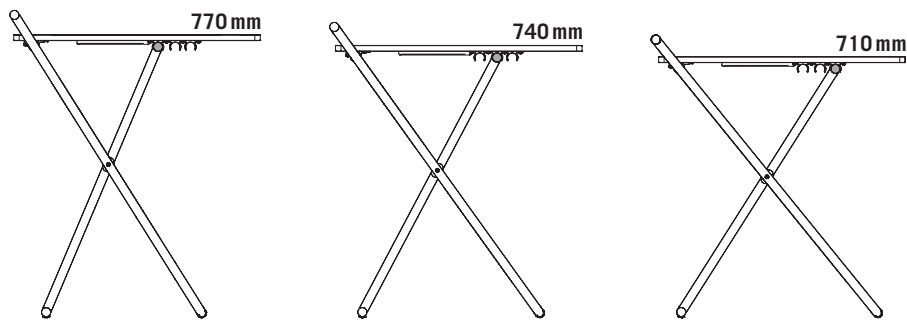

ÜBERSICHT & DIMENSIONEN

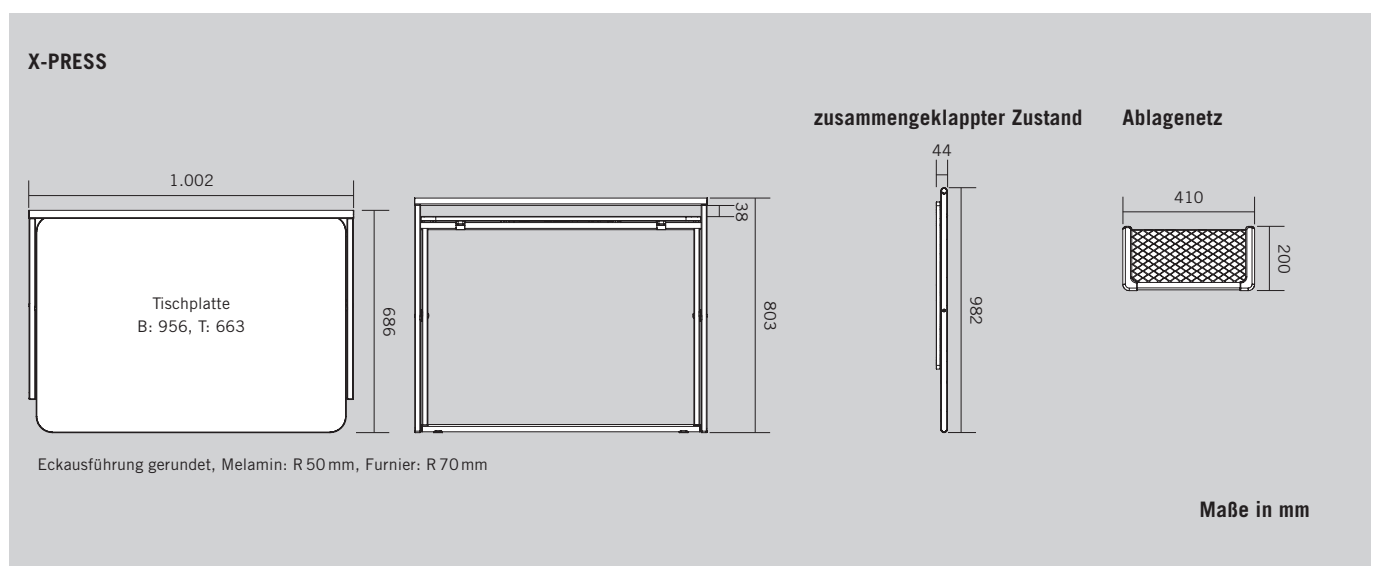

INSPIRATIONS



Inspiration #01

X-PRESS

- Tischplatte: Melamin Weiß
- Kante: Weiß
- Gestell: Metall pulverbeschichtet, Metallic Grün 68/50394

Bay Chair

- Farbe Rücken / Sitz: Mainline Flax MLF12



Inspiration #02

X-PRESS

- Tischplatte: Melamin Weiß
- Kante: Birkenweichholz farbig
- Gestell: Metall pulverbeschichtet, WI Weiß

Bay Chair

- Farbe Rücken / Sitz: Europost 66119



Inspiration #03

X-PRESS

- Tischplatte: Basalt
- Kante: Basalt
- Gestell: Metall pulverbeschichtet, Matt Blau 029/41112

Bay Chair

- Farbe Rücken / Sitz: Mainline Flax MLF16



Inspiration #04

X-PRESS

- Tischplatte: Schlamm
- Kante: Schlamm
- Gestell: Metall pulverbeschichtet, Metallic Braun 68/60835

Bay Chair

- Farbe Rücken / Sitz: Mainline Flax MLF16

FARBEN & MATERIALIEN

MELAMIN: Grundfarben¹



MW Weiß

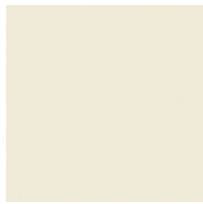

MQ Office Weiß



MC Canvas



MP Platin



TM Schlamm



MH Steingrau



MA Aluminium



MS Schiefer

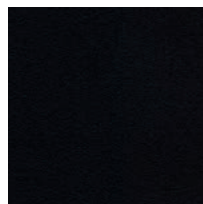

MB Basalt



MD Urban Grau

MELAMIN: Erweiterte Grundfarben¹

MELAMIN: Dekorfarben¹

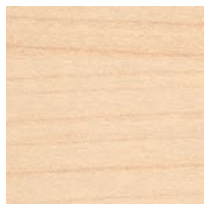

AR Ahorn

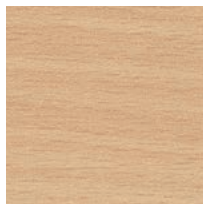

BH Buche Hell

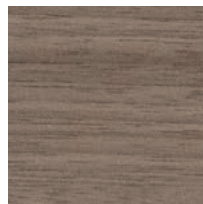

NG Nuss Grau

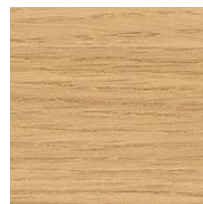

EZ Eiche Vicenza

MELAMIN: Dekorfarben mit Textur¹



CE Ulme Weiß



CO Coco

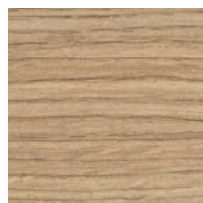

EA Eiche Aragon

MELAMIN: Akzentfarben¹



TX Senfgelb



TH Marinoblau



TS Farngrün

¹nur mit 2 mm Monokante

FARBEN & MATERIALIEN

FURNIER: Ahorn



AK Kanad. Ahorn

FURNIER: Buche



BG Buche Grau

FURNIER: Eiche

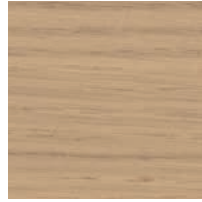

EY Eiche Sylt

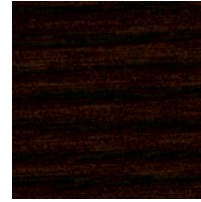

ER Eiche Amaretto

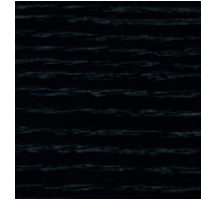

EV Eiche Vulkano



EG Eiche Grau

FURNIER: Kastanie



KD Kastanie natur



KP Kastanie braun



KQ Kastanie grau

FURNIER: Nuss

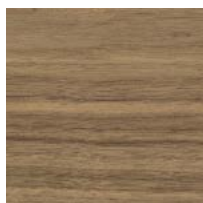

NF Amerik. Nuss

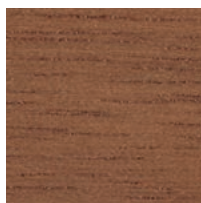

NR Nuss Siena

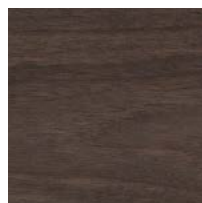

NB Nuss Umbra

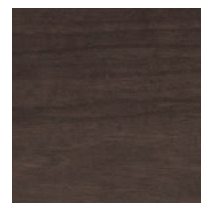

NA Nuss Anthrazit

FURNIER: Bambus



BJ Bambus

METALLOBERFLÄCHE PULVERBESCHICHTET (GESTELL)



Schwarz

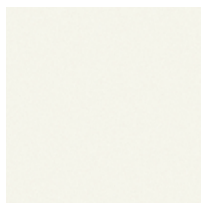

Weiß

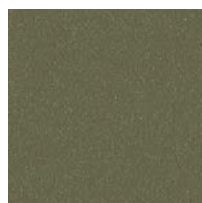

Metallic Grün
68/50394



Metallic Braun
68/60835

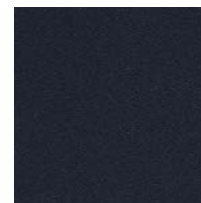

Matt Blau
029/41112